

Varenummer: 0102045
 Beskrivelse: Seeger låsering J 28 DIN 472
 Fjederstål

Mål

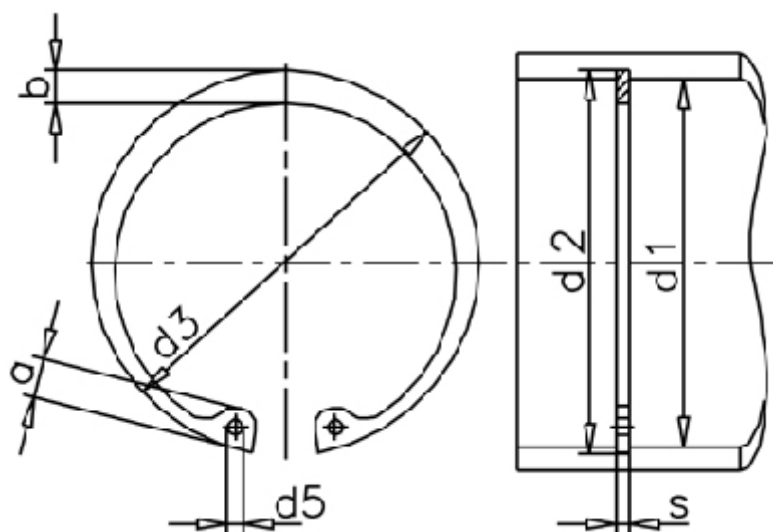

a max	= 4,8	FN kN	= 10.50	t	= 0.70
AN mm ²	= 63.1	FRg kN	= 4.5	Tang	= ZGJ-2
b	= 2.9	FR kN	= 13.3	tol	= -0.06
Betegnelse	= J 28	g	= 1.0	tol	= +0,50-0,25
d1	= 28	K kN-mm	= 26.3	tol	= +0,21
d2	= 29.4	m min	= 1.30	vægt kg/1000	= 1.80
d3	= 30.10	Nominel træk	= 2.1		
d5 min	= 2.0	s	= 1.20		